

はじめに

このたびは、RV-INNO システムキャリアをお買い上げいただきましてありがとうございます。

本品をお使いになる前に、必ず本書と適合キャリアの取扱説明書をよく読みの上、正しくお使いください。  
本書をお読みになった後は、適合キャリアの取扱説明書とともに大切に保管しておいてください。

本品をゆずられる場合は、次に使用される方のために本書も併せてお渡しください。  
本書をお読みになられた上でご不明な点がございましたら本書記載のサービスセンターにお問合せください。  
本書は、車種・年式・タイプごとに取扱説明書の内容が異なるため、お客様の車種に合う説明書をお読みください。  
お客様の車種に合う説明書がない場合は、本書記載のサービスセンターにお問合せください。

安全にお使いいただくために

**取扱説明書に記載されている記号について** 本書では、特に重要な事項や知っておいただきたいことを、記号を用いて説明しております。それぞれの記号とその内容は次の通りです。

- 警告** 警告事項を守らないと、死亡や重傷に至る重大な事故を起こすおそれがあります。
- 注意** 注意事項を守らないと、ケガを負ったり、製品・車両・積載物が損傷するおそれがあります。
- 参考** 本品を使用する上で、知っておいただきたいことについて説明します。

**必ず守ってください** 本品を安全に正しくお使いいただくために、次の事項を必ず守ってください。

**警告** 警告事項を守らないと、死亡や重傷に至る重大な事故を起こすおそれがあります。

取付けには、必ず本書及び適合キャリアの取扱説明書をよく読みの上、指定された位置に正しく取付けてください。  
本品は、取付位置が車種ごとに指定してあります。指定位置以外に取付けると、固定力不足によりキャリアが脱落し、後続車や人を事故に巻き込むおそれがあります。また、お客様の車種に合う説明書がない場合は、本書記載のサービスセンターにお問合せください。  
本品は店頭の車種別適合表をよく読み、車種と適合するものをご使用ください。  
本品と車種とが適合しない状態でキャリアの取付けを行うと、固定力不足によりキャリアが脱落し、後続車や人を事故に巻き込むおそれがあります。  
走行前に必ず積載物を載せてキャリアを前後・左右・上下にゆすり、固定部にユルミによるガタツキがないか確認してください。  
ガタツキがある場合はさらに強く固定してください。  
ユルミがあると、走行時の風圧・振動によりキャリアが脱落し、後続車や人を事故に巻き込むおそれがあります。  
本品を適合キャリア以外の製品に使用しないでください。  
本品を適合キャリア以外の製品に使用すると、固定力不足によりキャリアが脱落し、後続車や人を事故に巻き込むおそれがあります。  
本書記載の積載条件を守ってください。  
積載条件を守らないと、キャリアの破損やユルミによりキャリアが脱落し、後続車や人を事故に巻き込むおそれがあります。

**重要** 本品は、カーメイト(RV-INNO・NNO)専用の製品です。他メーカーの製品との併用はしないでください。

部品内容の確認

本品には、次の部品が入っています。内容が正しいかどうか確認してください。万一、不足部品がありましたら、本書記載のサービスセンターにお問合せください。

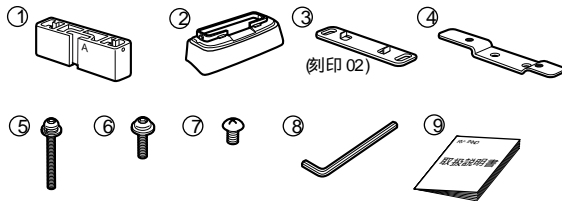

No.	部品	数量
①	アルミベースA	4個
②	スカートゴム	4個
③	ベースプレート(刻印02)	4個
④	ナットプレート	4個
⑤	取付ボルト(長)	8本
⑥	取付ボルト(短)	8本
⑦	十字穴付ネジ	8本
⑧	六角レンチ	1本
⑨	取扱説明書	1冊

使用工具を用意する

本品の取付けには、次の工具が必要ですので準備してください。 

+ドライバー	-ドライバー	各1本
--------	--------	-----

お問合せ先

本品についてご不満、ご要望、ご意見などがありましたら、下記の窓口へお問合せください。  
なお、誤った取付け、使用による事故等の責任は一切負いかねますのでご了承ください。

この取扱説明書に車種別取扱説明書がない場合

弊社ホームページをご覧ください。  
<http://www.camate.co.jp/inno/>  
または、弊社サービスセンターへお問合せください。

株式会社カーメイト

本品の仕様と外観は改良のため予告なく変更することがあります。  
この取扱説明書の記載内容は、2003年6月現在のものです。

メーカー名	車種名	タイプ	年式	積載条件	
				最大積載量	サイクル
スバル	レガシィ	ツーリングワゴン	H15.5~	50kg (積載物 アタッチメント)	3台

車両の準備

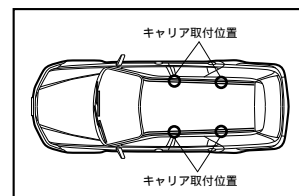

**1** ルーフを掃除し、車両のキャリア取付位置を確認する。

**参考** 本品は車両の取付位置が決まっています。

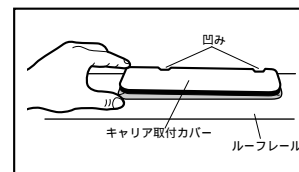

**2** 車両のルーフレール部にあるキャリア取付カバーの凹みに小さいマイナスドライバーを差し込み取外す。

**参考** 取外したカバーは、無くなりよう大切に保管してください。

製品の準備

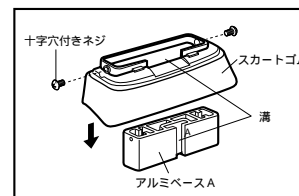

**1** アルミベースAにスカートゴムをかぶせ、プラスドライバーで十字穴付ネジを2ヶ所とめる。このとき図のように溝の向きを合わせる。

**参考** 十字穴付ネジはスカートゴムが変形しない程度に締め込んでください。

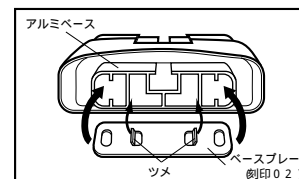

**2** 組み立てたアルミベースAの下側にベースプレートを組みつける。このとき、ベースプレートのツメがアルミベースの内側に入るようにはめ込む。

以上の作業で4個のベースを組み立てる。

## 取付方法

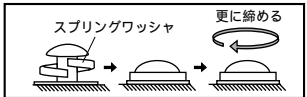
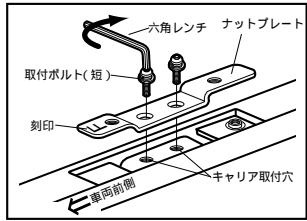

「ロードダウンステーセットMR 別売)」を用意する。  
「パーセット(別売)」を用意する。

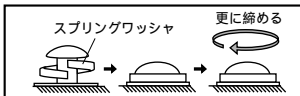
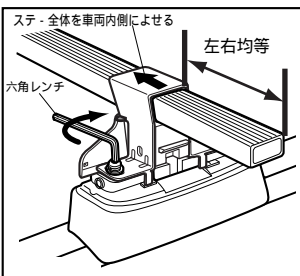
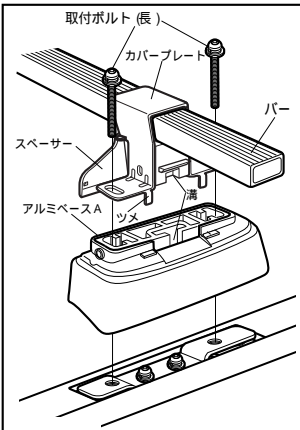

**1** ナットプレートの刻印が車両の前側になるように置き、付属の六角レンチで取付けボルト(短)を締め付け固定する。

### 注意

取付ボルトは、スプリングワッシャが平らになるまで締め込んでください。  
取付ボルト締め付けトルクの目安は4[N・m](39.2[kgf・cm])です。

**2** カバープレートのツメが手前側になるようにバーにかぶせ、スペーサーとアルミベースAの溝が合うように組み付けながら車両に置き、取付ボルト(長)で仮止めする。

**3** バーの長さが左右均等になるように調節して、ステ・全体を内側によせた位置で付属の六角レンチで交互に締付ける。

### 注意

取付ボルトは、スプリングワッシャが平らになるまで締め込んでください。  
取付ボルト締め付けトルクの目安は4[N・m](39.2[kgf・cm])です。

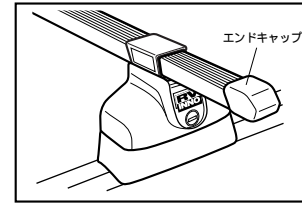
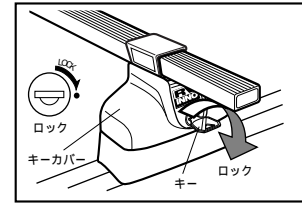

**4** キーカバーをはめて、キーをロック(LOCK)する。

### 参考

出荷時はキーはロックの状態です。ロックを解除してからキーカバーをはめてください。  
キーがかかりづらい場合はRV-INCLシールのあたりをななめ下方向に押しつけながら鍵を回してください。

**5** バーエンドキャップ(パーセット付属)を取付ける。

**6** 以上の取付作業方法で車両の前後左右4ヶ所全てのステーを取付ける。