

本書は車種別の取付方法・取付イラストを掲載しています。

取付手順・注意事項はキャリア本体の取扱説明書を必ずご確認ください。

注意事項を守らないと、ケガを負ったり、製品・車両・積載物が損傷するおそれがあります。

取付ける車種の「車種別取付方法」がない場合は弊社ホームページ

(<http://www.innoracks.com/jp/>)の適情報から、該当車種の取付フックをご覧ください。

または、サービスセンターへお問い合わせください。

注意 ベースステーのボルト・ナットにグリス等の油類は絶対につけないでください。締めすぎにより、車両やフックが変形する場合があります。

部品内容

フック・ベースの裏面に番号が表示されていますので確認してください。

フック

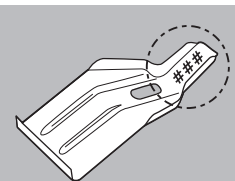

041 x 4

ベース

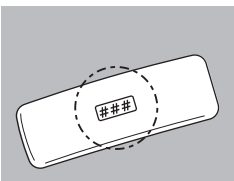

415 x 4

お問合せ先

商品についてのお問合せは、下記のサービスセンターへお問い合わせください。

なお、誤った取付けや使用、改造しての使用、台風等の天災による事故などの責任は一切負いかねます。

株式会社カーメイト

〒171-0051 東京都豊島区長崎 5-33-11

商品のお問い合わせ：カーメイトサービスセンター

TEL:03-5926-1212 FAX:03-5926-1218

補修パーツ

補修パーツの詳細は、カーメイト公式オンラインストアにてご確認ください。

◆カーメイト 公式オンラインストア楽天市場店
<https://www.rakuten.co.jp/carmate/>



2019年3月現在

メーカー名	車種名	タイプ	年式	最大積載量	
MITSUBISHI 三菱	DELICA D:5 デリカD:5		'07.01 - H19.1 -	50 kg 積載物+アタッチメント	60 kg 積載物+ルーフボックス

警告 下記寸法を守り、正しく取付けてください。誤って取付けると脱落するおそれがあります。

前後キャリア取付位置を決定する

- 3通りから取付位置を決めてください。
- 取付には車両のブラケットを使用します。

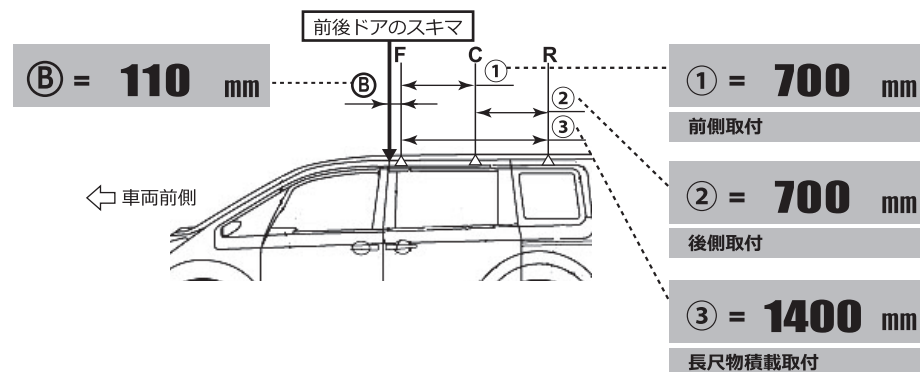

ステー幅をセットする (詳細はキャリア本体の取扱説明書を参照してください)

F: 前側 (A)
557 mm

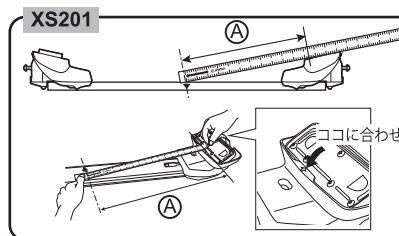

C: 中央 (A)
544 mm

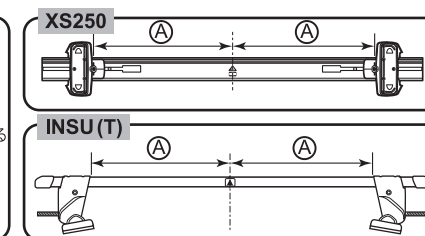

R: 後側 (A)
525 mm

フックの取付方法

1 選択したキャリア取付位置の車両ブラケット（ルーフ上面）にフックを上から差し込み、ブラケットにフックを引っ掛ける。

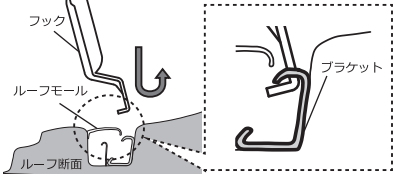

2 フックを外側に傾け、ステーをフックに近づける。（イラストはINSUT）

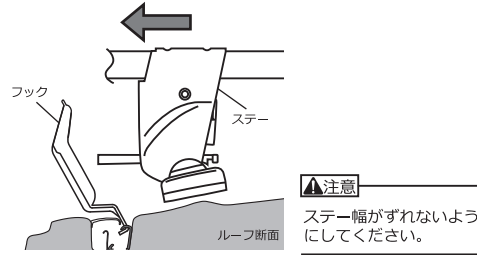

3 フックをステーに仮止めし、フックがブラケットから外れないように、フックを上を持ち上げながら締付ける。

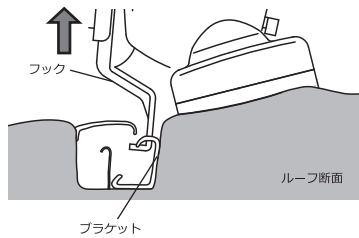

ベースとフックの番号と取付位置

■ 締付けると、ベースが多少外側にずれ、図のようになります。

FR：前後左右共通

取付後にはルーフモールをめくり、取付4ヶ所のフックが確実に引っ掛けてあることを確認してください。

▲警告
ブラケットにフックを確実に引っ掛けてください。
フックが確実に引っかかっていないと、固定力不足によりキャリアが脱落し、後継車や人を事故に巻き込むおそれがあります。

車両前側